

FENSA

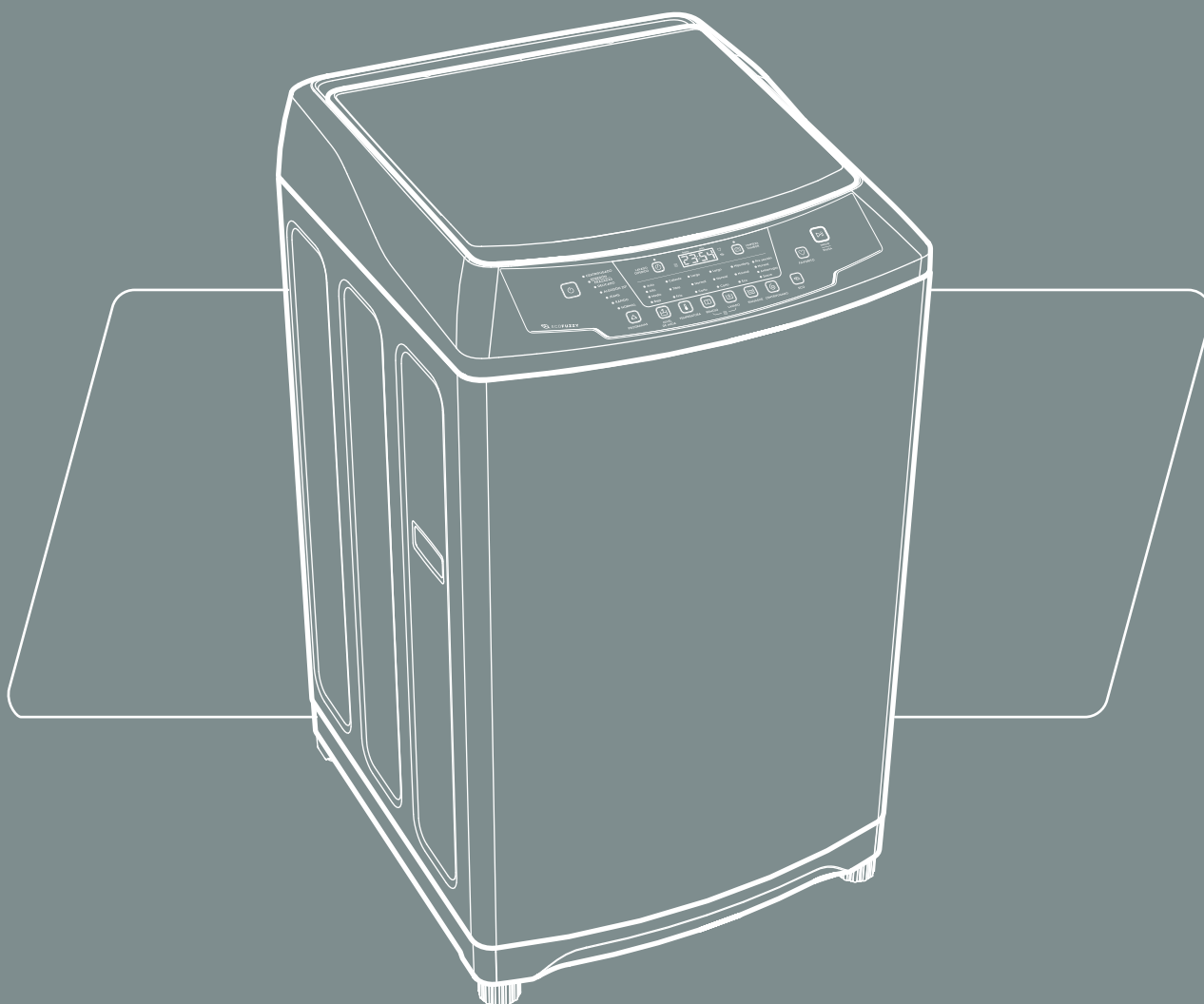

MANUAL DE INSTRUCCIONES - LAVADORA VERTICAL

ELEGANT 16X
ELEGANT 18X
ELEGANT 21X



Lea atentamente este manual antes de
poner en funcionamiento este artefacto

2	CONTENIDO
3	INTRODUCCIÓN
3	CHEQUEO PREVIO
4	DESCRIPCIÓN DEL PRODUCTO
5	DESCRIPCIÓN DEL PRODUCTO
6	INSTALACIÓN
7	INSTALACIÓN
8	CONEXIÓN DESAGÜE
9	CONEXIÓN ELÉCTRICA
10	PANEL DE LA LAVADORA
11	PANEL DE LA LAVADORA
12	PROGRAMA NORMAL
13	PROGRAMA RÁPIDO
14	PROGRAMA JEANS
15	PROGRAMA ALGODÓN 20°
16	PROGRAMA DELICADO
17	PROGRAMA FRAZADA
18	REALIZAR SÓLO CENTRIFUGADO
19	ENJUAGUE HIPOALERGÉNICO
20	REALIZAR SÓLO LAVADO
21	REALIZAR SÓLO ENJUAGUE
22	PROGRAMA FAVORITOS / LIMPIEZA TAMBOR
23	LAVADO DIFERIDO
24	LAVADO DIFERIDO
25	INFORMACIÓN
26	INFORMACIÓN
27	DISPENSADOR DE SUAVIZANTES
28	FILTRO PARA PELUSAS
29	TOMA DE AGUA
30	LIMPIEZA DE MANCHAS
31	LIMPIEZA DE MANCHAS
32	RECOMENDACIÓN SOBRE DETERGENTES
33	BLANQUEADOR
34	PRECAUCIONES
35	POLIZA DE GARANTÍA
36	RED DE SERVICIO DE ASISTENCIA INTEGRAL
37	ERRORES
38	PREGUNTAS FRECUENTES
39	ESPECIFICACIONES TÉCNICAS

ADVERTENCIA

La instalación, reparación, mantención o uso inadecuado de este artefacto puede causar graves daños a la propiedad y/o a las personas. La instalación y servicio de este artefacto debe ser realizado por un Servicio de asistencia integral autorizado por el fabricante o bien por un instalador calificado. Lee completamente el manual de instrucciones entregado con este producto para un buen uso.



Servicio Asistencia Integral

Para mayor información llame al CALL CENTER 600 600 53 53

Felicidades por adquirir un producto FENSA. Eres propietario o propietaria de una LAVADORA que te proporciona garantía de seguridad, calidad y duración. Al elegir este producto incorporaste a tu hogar un artefacto que cuenta con un moderno diseño, alta tecnología y el respaldo del mejor SERVICIO DE ASISTENCIA INTEGRAL.

CHEQUEO PREVIO

1. EMBALAJE

Antes de colocar en funcionamiento tu lavadora, debes retirar todos los elementos que forman parte del embalaje; la bolsa plástica y las piezas de poliestireno expandido; detalladas en figura adjunta, como 1, 2, 3, 4. Si no retiras estas piezas, provocarás un mal funcionamiento de tu lavadora, especialmente con la pieza 4, que se encuentran en la parte inferior de tu lavadora.

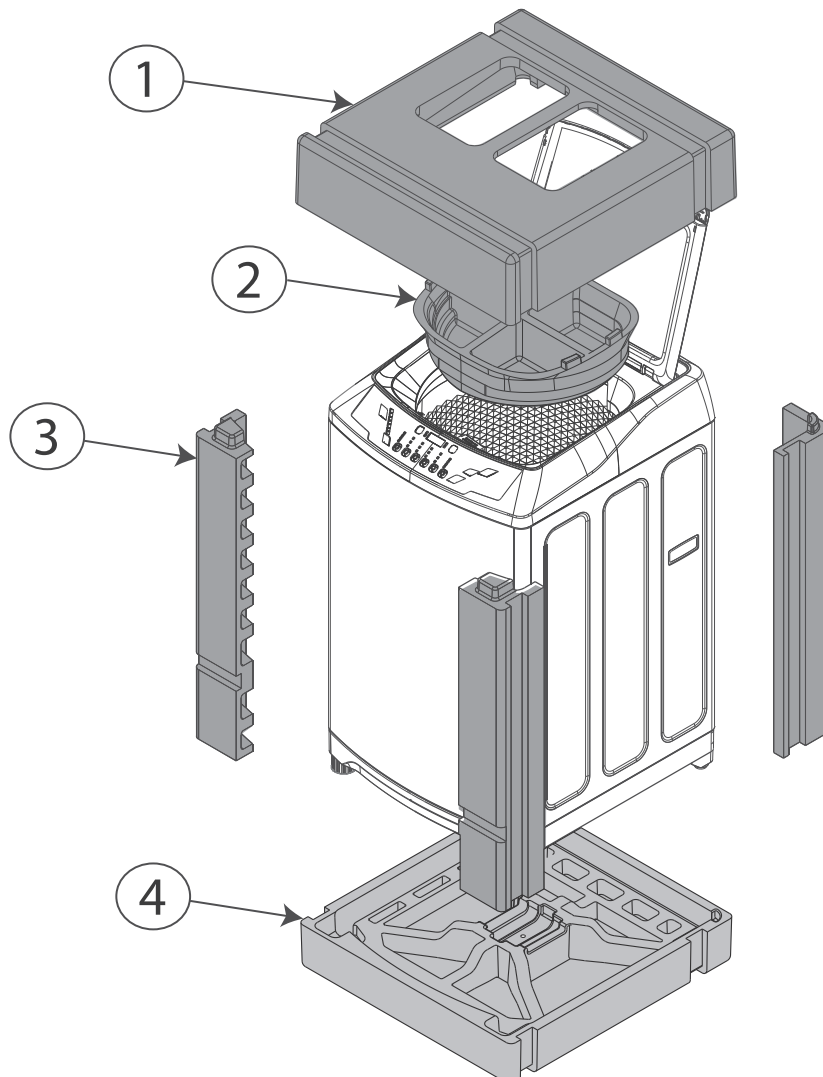

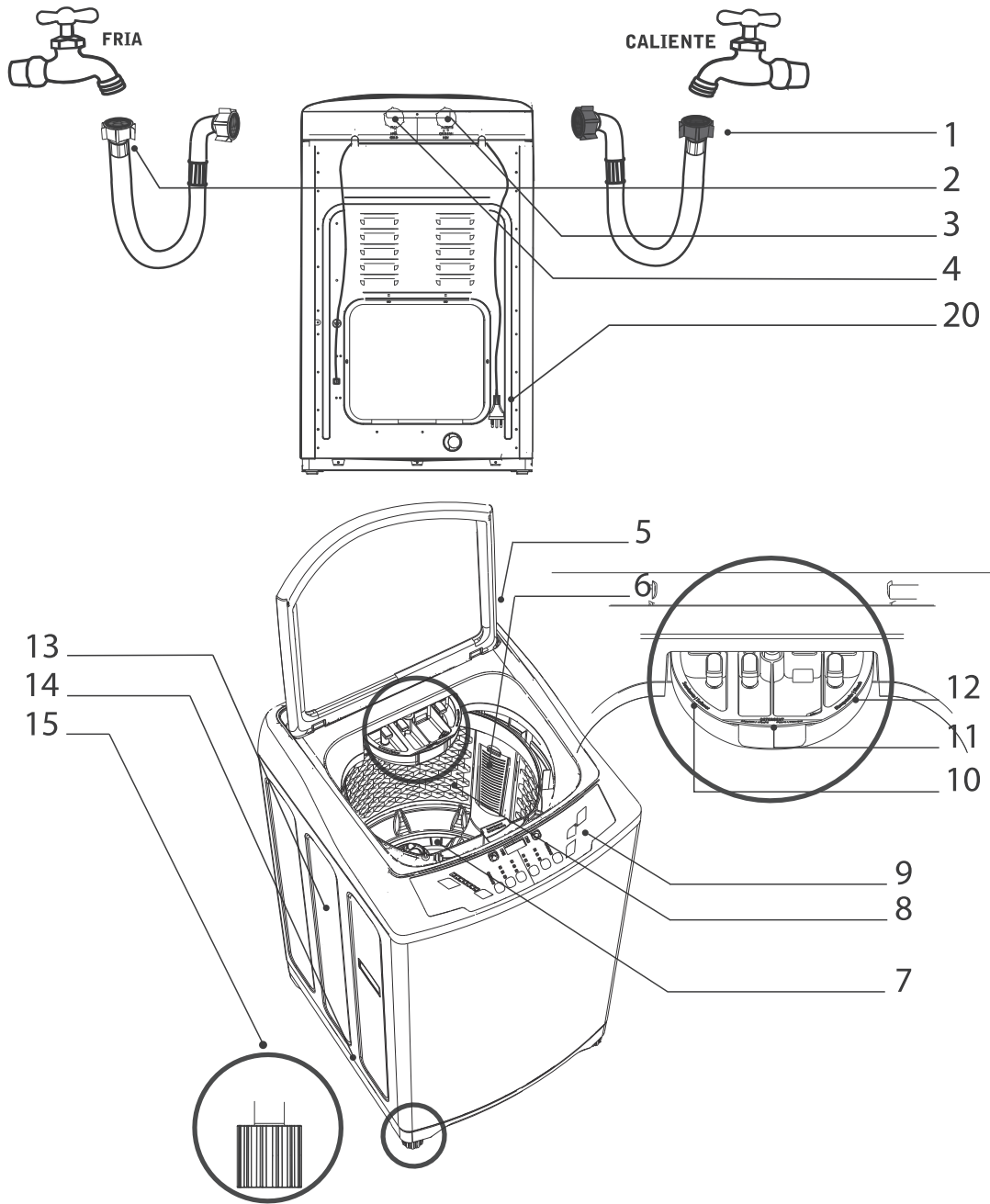
**NOTA IMPORTANTE:**

Verifica que el extremo de la manguera de desagüe coincida con el extremo del soporte de manguera. Te recomendamos cerrar los grifos de agua caliente y fría luego de usar tu lavadora y desconectar la red eléctrica o enchufe.

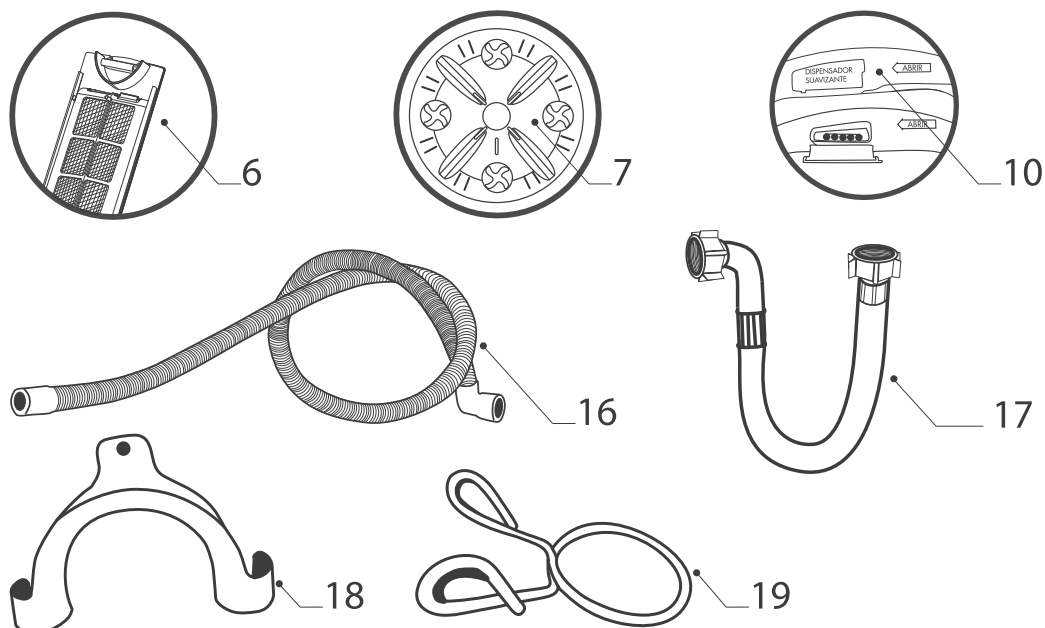

Toma de agua caliente	1
Toma de agua fría	2
Entrada de agua caliente	3
Entrada de agua fría	4
Tapa lavadora	5
Filtro de pelusas	6
Rodete o propela de lavado	7
Tambor de centrifugado	8
Panel de control	9
Dispensador de suavizante	10
Dispensador de detergente líquido o polvo	11
Entrada de blanqueador	12
Mueble	13
Zócalo	14
Patas ajustables de altura	15
Manguera de desagüe	16
Manguera de alimentación	17
Soporte de manguera	18
Abrazadera Manguera desagüe	19
Cordón de alimentación / Enchufe	20

UBICACIÓN DE LA LAVADORA

Verifica el lugar donde la lavadora será instalada. Asegúrate de tener todo lo necesario para una instalación correcta. Para instalar tu lavadora selecciona un lugar seco, evitando que las partes plásticas queden expuestas directamente a la luz solar.

POSICIÓN

Para que tu lavadora funcione correctamente, debes nivelar tu máquina de la siguiente forma: ésta debe estar sobre un piso parejo y firme, libre de curvas u hoyos, que sea resistente y que no se mueva ni desmorone, lo ideal son los pisos de concreto, madera y baldosas.

NOTA IMPORTANTE

No instales tu lavadora sobre pisos alfombrados, ya que el pelo de la alfombra puede obstruir la ventilación del motor o puede producir calentamiento de éste. No instale debajo de calefont.

CÓMO NIVELAR TU MÁQUINA

Regula la altura de las patas de ajuste de tu lavadora girando los patines señalados en la fig 1 de acuerdo al piso donde será instalada y fijándote que las cuatro patas de la máquina estén firmemente apoyadas en el piso. Es posible verificar mirando desde arriba si el tambor está centrado.

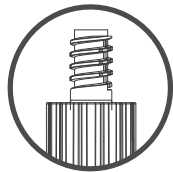
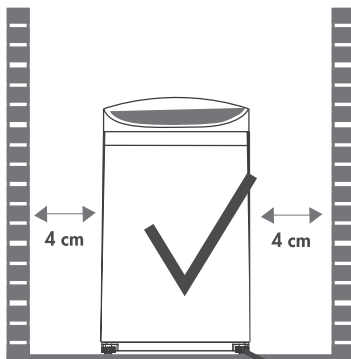
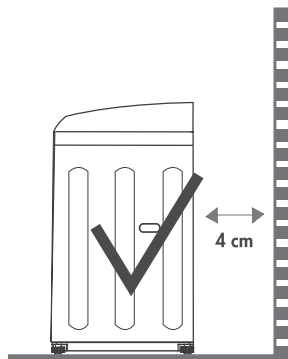

fig 1 Patín plástico y ajustable con base de goma



Debe haber un mínimo de 4 cm de separación por cada lado de la lavadora.



Debe haber un mínimo de 4 cm de separación hacia el fondo.

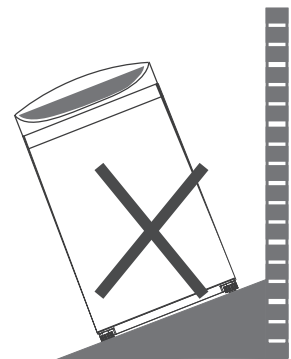

De no estar nivelada tu lavadora, NO tendrá un correcto funcionamiento.

INSTALACIÓN DE LA MANGUERA DE ALIMENTACIÓN DE AGUA FRÍA Y AGUA CALIENTE

Conecta el extremo con codo de las mangueras de alimentación de agua a cada entrada de agua de la lavadora y el lado recto a las llaves de alimentación.

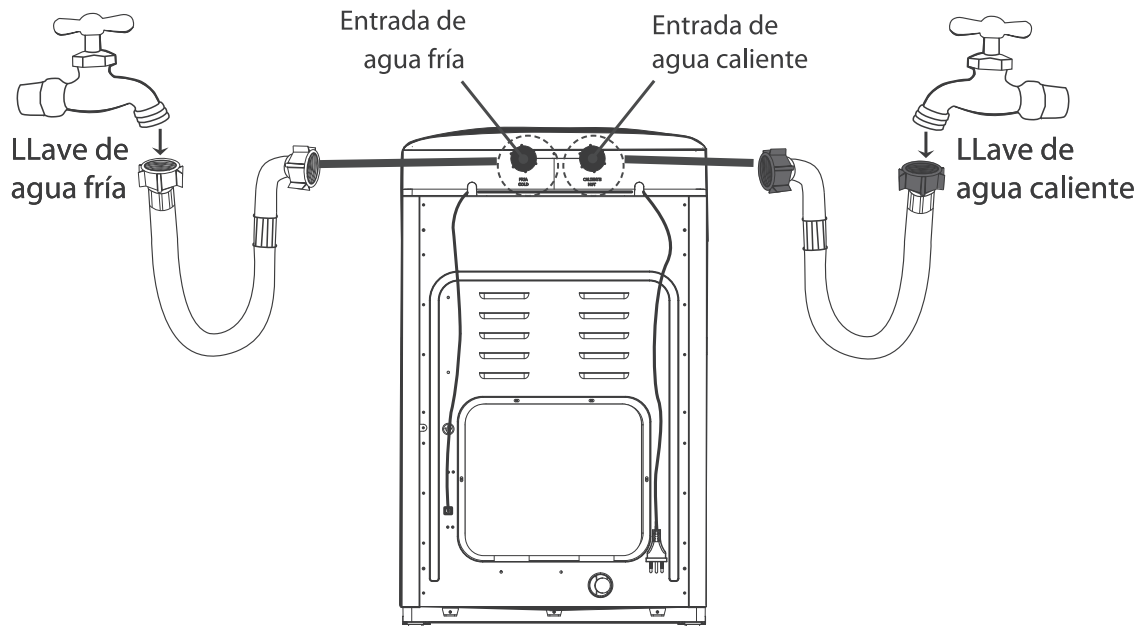

PRECAUCIÓN AL EFECTUAR CONEXIÓN DE MANGUERAS DE ALIMENTACIÓN DE AGUA

En caso de que en tu hogar exista una sola llave de agua en el lugar donde vas a instalar tu lavadora, verifica que ésta sea de agua fría y conéctala a la entrada que dice FRÍA, de lo contrario tu lavadora indicará error E1 y no funcionará, debido a que tu lavadora efectúa los enjuagues sólo con agua fría.

NOTA : "El aparato debe conectarse a la toma de agua utilizando los nuevos juegos de mangueras suministradas. No se deben reutilizar los juegos de mangueras antiguos".

En caso de necesitar realizar desagüe manual de tu lavadora, acerca la manguera de desagüe a un resumidero en el piso y deja que el agua escurra desde el interior de tu lavadora hasta vaciar por completo su contenido de agua.

CONEXIÓN DE DESAGÜE

Es importante que la manguera de desagüe no esté doblada o tenga una mala posición para la salida del agua, para evitar este problema, Fíjate en las figuras que muestran su correcta instalación.

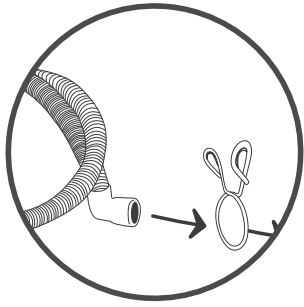

1

Conecta la abrazadera a la manguera para prevenir el derrame de agua.

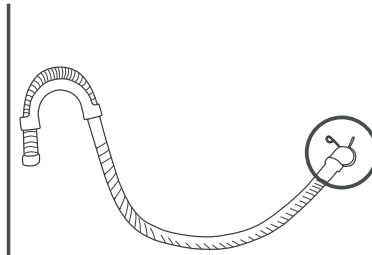

2

Luego conecta el codo de la manguera dentro de la salida de la bomba como muestra el dibujo.

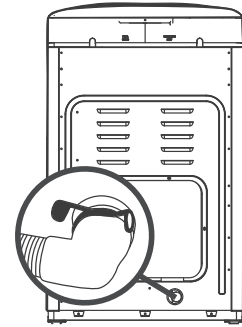

3

En la parte trasera de la lavadora se encuentra la salida de la bomba del desagüe.

Tu lavadora está diseñada para descargar agua hasta una altura máxima de 1,2 metros, por lo que la salida de la manguera de desagüe no debe sobrepasar dicha altura.

También deberás poner atención en no instalar la salida de tu manguera de desagüe a una altura menor de 90 centímetros.

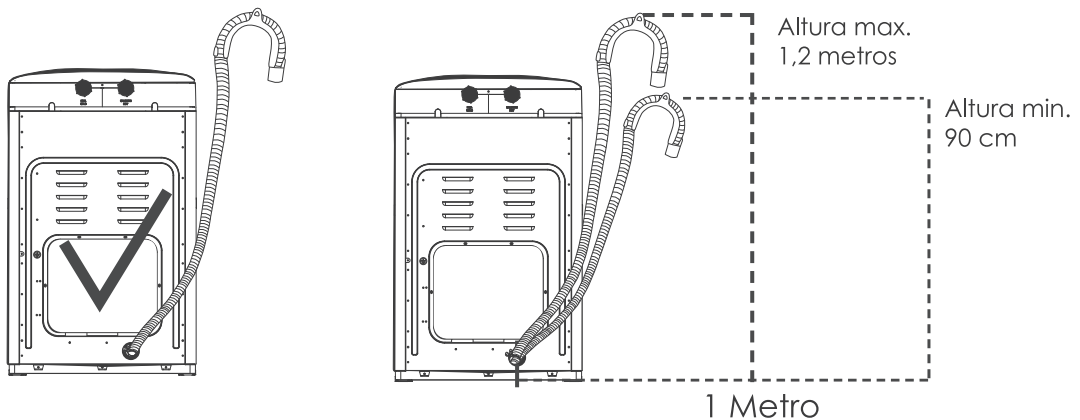

La lavadora debe ser conectada a tierra, para esto debe fijarse que el enchufe tenga tres patas ya que de lo contrario un usuario podría recibir una descarga eléctrica en caso de falla de aislamiento. Por el mismo motivo NO USE alargadores de 2 conductores sin conexión a tierra.

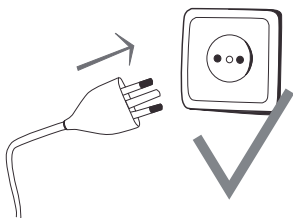

Debe usar **sólo un** enchufe en la conexión.

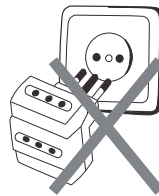

No use triple, ni conexiones múltiples junto con su lavadora.

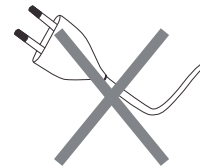

Sólo se debe usar enchufe con conexión a tierra.

NOTA IMPORTANTE

Si el cable de alimentación está dañado, debe ser sustituido por el fabricante, por su servicio posventa o por personal calificado similar con el fin de evitar un peligro.

No conecte la lavadora cerca de tuberías de gas.

No cambie el enchufe que posee su lavadora.

Fensa no se responsabiliza por percances que ocurran por no respetar la norma de conexión eléctrica.

Para comenzar tu programa de lavado debes tocar este botón .

NIVEL DE AGUA

Selecciona el nivel de agua apropiado de acuerdo al peso de la carga y al tipo de tela a lavar. Existen 12 niveles divididos entre alto, medio y bajo.

INICIO DIFERIDO

Puedes programar la hora de término de tu lavado.

Tiempo min. 2 hrs
Tiempo max. 24 hrs

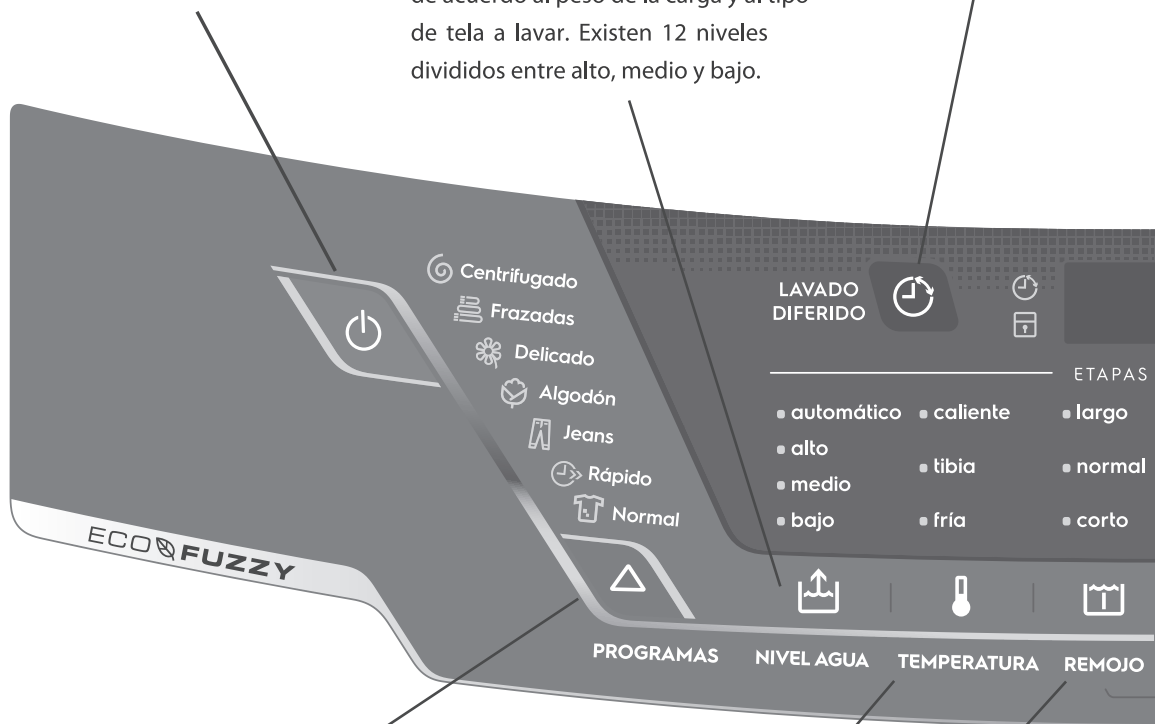

PROGRAMAS

Selecciona tu programa de lavado donde puedes elegir entre Normal, Rápido, Jeans, Algodón, Delicado, Edredón/Frazadas y Centrifugado.

TEMPERATURA

Puedes seleccionar 3 tipos distintos de temperatura para el lavado: Caliente, Tibia y Fría.

REMOJO

Puedes seleccionar 3 tipos distintos de remojo para el lavado: Corto, Normal y Largo.



LIMPIEZA TAMBOR

Selecciona limpieza de tambor para eliminar los restos de detergente del interior de la lavadora.

FAVORITO

Selecciona Favorito para guardar los 3 programas de lavado que desees.

INICIO/PAUSA

Toca  Para iniciar la operación de lavado, si deseas usar el programa Normal pulsa este botón y la lavadora comenzará automáticamente el programa con Sistema FUZZY. Este botón también puede detener tu lavadora. Si deseas realizar un cambio hazlo antes de tocar el botón .

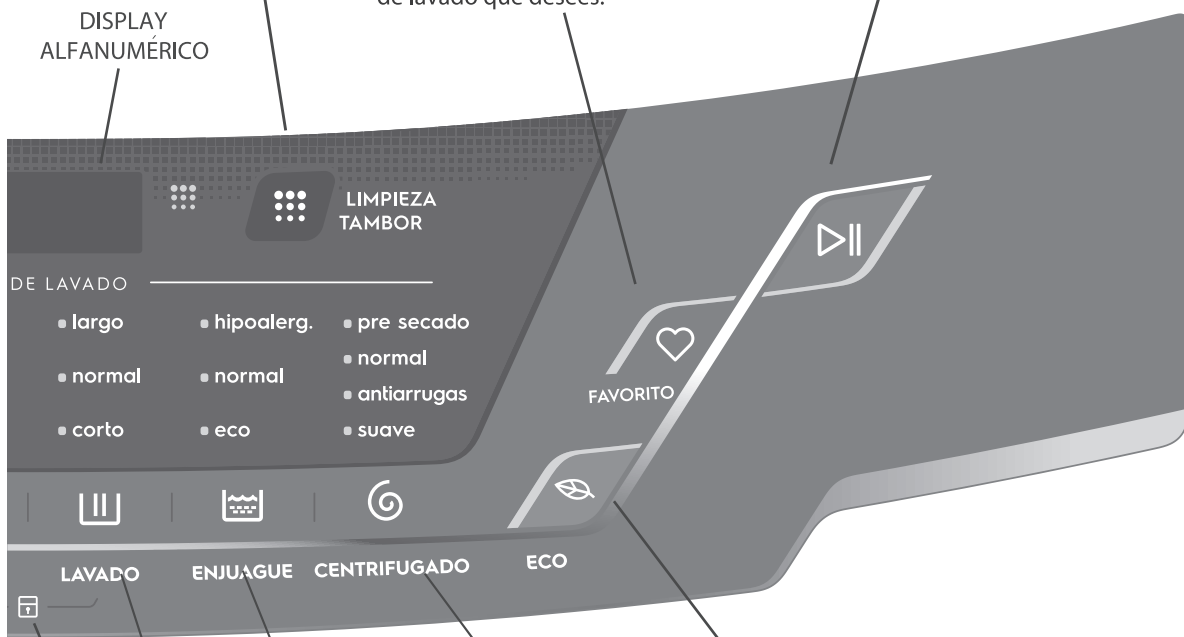

DISPLAY ALFANUMÉRICO

DE LAVADO

- largo
- normal
- corto
- hipoalerg.
- normal
- eco
- pre secado
- normal
- antiarrugas
- suave

LAVADO

ENJUAGUE

CENTRIFUGADO

ECO

BLOQUEO NIÑOS

ENJUAGUE

Selecciona el tipo de enjuague que desees para tu ropa: Eco, Normal e Hipoalergénico.

NIVEL DE LAVADO

Selecciona el tipo de lavado: Normal para el nivel de suciedad medio, Largo ideal para nivel de suciedad alto, y Corto para grado de suciedad bajo.

CENTRIFUGADO

Selecciona el tipo de centrifugado que necesitas para tu ropa: Suave, Antiarrugas, Normal y Pre Secado.

ECO

El programa eco optimiza tu lavadora con cualquier configuración.

USO DEL PROGRAMA NORMAL



1. Coloca la carga de lavado dentro de la lavadora (recuerda revisar los bolsillos y separar la ropa blanca de la de color, según la tela y el nivel de suciedad que tenga tu ropa).



2. Para comenzar toca 



3. Coloca detergente dentro del dispensador (tabla de detergentes en la pág. 32) cierra la tapa.



4. Toca . La lavadora comenzará automáticamente a seleccionar el nivel de agua y seguirá con el programa de lavado.

Funciones y tiempos para el programa NORMAL. (Este programa viene por defecto al encender tu lavadora)

Programa	Lavado	Enjuague	Centrifugado
NORMAL	-CORTO -NORMAL -LARGO Por defecto se realiza el NORMAL	El enjuague se realiza 2 veces y economiza el agua. (NORMAL)	Por defecto el programa normal, usa el modo Normal por lo cual tu ropa al terminar tendrá menos arrugas y menor porcentaje de humedad. (NORMAL)

USO DEL PROGRAMA RÁPIDO



1. Coloca la carga de lavado dentro de la lavadora (recuerda revisar los bolsillos y separar la ropa blanca de la de color, según la tela).



2. Para comenzar toca 



3. Toca una vez para seleccionar el programa RÁPIDO.
(Se iluminará el ícono correspondiente al programa RÁPIDO).

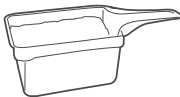

4. Coloca detergente dentro del dispensador (tabla de detergentes en la pág. 32) cierra la tapa.



5. Toca . La lavadora comenzará automáticamente a seleccionar el nivel de agua y seguirá con el programa de lavado.

El tiempo estimado para este programa no considera los tiempos de llenado y evacuación de agua. Estos tiempos dependen de la presión de entrada del suministro, y del nivel de agua en el momento de la evacuación.

Funciones y tiempos para el programa RÁPIDO.

Programa	Lavado	Enjuague	Centrifugado
RÁPIDO	-LARGO -NORMAL -CORTO Por defecto se realiza el CORTO	El enjuague se realiza 1 vez y economiza el agua. (ECO)	Por defecto el programa Rápido, usa el modo Suave por lo cual tu ropa al terminar tendrá menos arrugas y menor porcentaje de humedad.

USO DEL PROGRAMA JEANS CON SISTEMA FUZZY

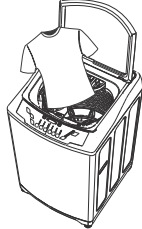

1. Coloca la carga de lavado dentro de la lavadora (recuerda revisar los bolsillos y separar la ropa blanca de la de color, según la tela. Este lavado se recomienda en prendas resistentes y muy sucias)



2. Para comenzar toca 



3. Toca dos veces para seleccionar el programa JEANS. (Se iluminará el ícono correspondiente al programa JEANS).



4. Coloca detergente dentro del dispensador (tabla de detergentes en la pág. 32) cierra la tapa.



5. Toca  . La lavadora comenzará automáticamente a seleccionar el nivel de agua y seguirá con el programa de lavado.

Funciones y tiempos para el programa JEANS.

Programa	Lavado	Enjuague	Centrifugado
JEANS	-CORTO -NORMAL -LARGO Por defecto se realiza el LARGO	El enjuague se realiza 2 veces y economiza el agua. (NORMAL)	Por defecto el programa Jeans, usa el modo Normal por lo cual tu ropa al terminar tendrá menos arrugas y menor porcentaje de humedad.

USO DEL PROGRAMA ALGODÓN

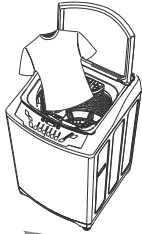

1. Coloca la carga de lavado dentro de la lavadora (recuerda revisar los bolsillos y separar la ropa blanca de la de color, según la tela. Este lavado se recomienda en prendas resistentes y muy sucias)



2. Para comenzar toca 



3. Toca tres veces para seleccionar el programa ALGODÓN 20°. (Se iluminará el ícono correspondiente al programa ALGODÓN 20°).

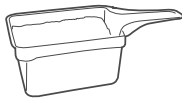

4. Coloca detergente dentro del dispensador (tabla de detergentes en la pág. 32) cierra la tapa.



5. Toca . La lavadora selecciona el nivel de agua alto y dará inicio al programa de lavado.

Funciones y tiempos para el programa ALGODÓN.

Programa	Lavado	Enjuague	Centrifugado
ALGODÓN	-LARGO	-NORMAL	-NORMAL

NOTA

La carga eficiente para un ciclo de lavado ALGODÓN 20°, es de:

ELEGANT 16X

Carga eficiente: 5.5 kg

ELEGANT 18X

Carga eficiente: 5.5 kg

ELEGANT 21X

Carga eficiente: 6.5 kg

USO DEL PROGRAMA DELICADO.



1. Coloca la carga de lavado dentro de la lavadora (recuerda revisar los bolsillos y separar la ropa blanca de la de color, según la tela. Este lavado se recomienda en prendas con cuidados especiales como lanas, lencería, prendas delicadas de algodón, etc)



2. Para comenzar toca 



3. Toca cuatro veces para seleccionar el programa Delicado.

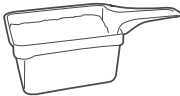

4. Coloca detergente dentro del dispensador (tabla de detergentes en la pág. 32) cierra la tapa.



5. Toca . La lavadora selecciona el nivel bajo de agua.

Funciones y tiempos para el programa DELICADO.

Programa	Lavado	Enjuague	Centrifugado
DELICADO	-CORTO	El enjuague se realiza 2 veces y economiza el agua. (ECO)	Por defecto el programa Delicado, usa el modo Suave por lo cual tu ropa al terminar tendrá menos arrugas y menor porcentaje de humedad.

USO DEL PROGRAMA FRAZADAS



1. Coloca la carga de lavado dentro de la lavadora (recuerda separar la ropa blanca de la de color, según la tela. Este lavado se recomienda para lavar frazadas).



2. Para comenzar Toca .



3. Toca cinco veces para seleccionar el programa FRAZADAS.

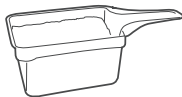

4. Coloca detergente dentro del dispensador (tabla de detergentes en la pág. 32) cierra la tapa.



5. Toca . La lavadora selecciona el nivel alto de agua.

Funciones y tiempos para el programa FRAZADAS.

Programa	Lavado	Enjuague	Centrifugado
FRAZADAS	Por defecto se realiza el LARGO	El enjuague se realiza 2 veces (NORMAL).	Por defecto el programa Frazada, usa el. modo Normal.

Recomendaciones para 18 kg y 21 kg.

Si usted va a efectuar un lavado de frazadas, se recomiendan las siguientes configuraciones.

1 Frazada King/Queen + 1 Frazada 2 Plazas

1 Frazada King/Queen + 1 Frazada 1 ½ Plazas

1 Frazada 2 Plazas + 2 Frazadas 1 ½ Plazas

1 Frazada 2 Plazas + 2 Frazadas 1 Plazas

1 Frazada King/Queen (Sólo una unidad cada tipo a la vez)

IMPORTANTE: En todas estas configuraciones se debe utilizar máximo nivel de agua.

CÓMO REALIZAR SÓLO CENTRIFUGADO



1. Para comenzar toca .



2. Toca lavado hasta que se apaguen todos los LEDs de la columna.



3. Toca enjuague hasta que se apaguen todos los LEDs de la columna.



4. Toca centrifugado para elegir entre:
-PRE SECADO
-NORMAL
-ANTIARRUGAS
-SUAVE



5. Toca . La lavadora comenzará automáticamente el proceso de centrifugado.

También puedes acceder a sólo centrifugado seleccionando el programa centrifugado.

ACERCA DEL ENJUAGUE HIPOALERGÉNICO

Tu lavadora trae incorporado dos enjuagues para todos los procesos de lavado que selecciones. Si deseas aumentar el número de enjuagues a tres, hazlo de la siguiente manera:

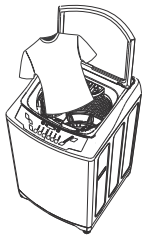

1. Coloca la carga de lavado dentro de la lavadora (recuerda separar la ropa blanca de la de color, según la tela y el nivel de suciedad que tenga la ropa).



2. Para comenzar toca el botón .



3. Toca el botón Programas hasta seleccionar el programa que desees.



4. Toca el botón ENJUAGUE hasta seleccionar HIPOALERGÉNICO, para desaparecer todo rastro de detergente de tu ropa.

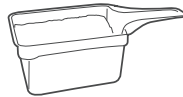

5. Coloca detergente dentro del dispensador (tabla de detergentes en la pág. 32) cierra la tapa.



6. Toca . La lavadora comenzará automáticamente a seleccionar el nivel de agua y seguirá con el programa de lavado.

CÓMO REALIZAR SÓLO LAVADO



1. Coloca la carga de lavado dentro de la lavadora (recuerda revisar los bolsillos y separar la ropa blanca de la de color, según la tela y el nivel de suciedad que tenga la ropa).



2. Para comenzar toca .



3. Toca enjuague hasta que se apaguen todos los LEDs de la columna.



4. Toca centrifugado hasta que se apaguen todos los LEDs de la columna.



5. Toca lavado para elegir entre:
-LARGO
-NORMAL
-CORTO



6. Coloca detergente dentro del dispensador (tabla de detergentes en la pág. 32) cierra la tapa.





7. Toca el botón . La lavadora comenzará automáticamente a seleccionar el nivel de agua y seguirá con el programa de lavado.

CÓMO REALIZAR SÓLO ENJUAGUE

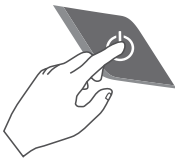

1. Coloca la carga de lavado dentro de la lavadora (recuerda separar la ropa blanca de la de color, según la tela y el nivel de suciedad que tenga la ropa).



2. Para comenzar toca .



3. Toca lavado hasta que se apaguen todos los LEDs de la columna.



4. Toca centrifugado hasta que se apaguen todos los LEDs de la columna.



3. Toca enjuague para elegir entre:

- HIPOALERGÉNICO
- NORMAL
- ECO



5. Toca . La lavadora seleccionará automáticamente el nivel alto de agua y seguirá con el programa de enjuague.

CÓMO GUARDAR UN PROGRAMA EN FAVORITOS

Tu lavadora cuenta con la función FAVORITOS, la que te permite guardar hasta 3 programas previamente seleccionados.

Para guardar un programa en Favorito:

- 1-. Selecciona un programa o las características de lavado deseadas.
- 2-. Toca por 3 segundos la tecla Favorito (accederás al menú de Favoritos).
- 3-. Elige entre F1, F2 o F3.
- 4-. Toca por 3 segundos Favoritos para guardar tu programa (saldrás del menú Favoritos).

Para Seleccionar un programa Favorito:

1. Toca la tecla Favorito
2. Elige entre F1, F2 o F3 (Tocando la tecla Favorito)
3. Toca  para comenzar

PROGRAMA LIMPIEZA DE TAMBOR

El programa limpieza tambor permite eliminar los restos de detergente de tu lavadora.

No debe utilizar carga de detergente para el uso de este programa.

Para comenzar toca 

Para su utilización toca una vez el botón con el ícono de LIMPIEZA TAMBOR y luego da  para comenzar con el ciclo del programa.

Se recomienda utilizar este programa 1 vez al mes para mantener en óptimas condiciones su lavadora.



QUÉ ES Y CÓMO USAR EL LAVADO DIFERIDO

Mediante el Lavado diferido puedes elegir en cuántas horas terminará tu lavado. Los tiempos pueden seleccionarse desde 2 hasta 24 horas.

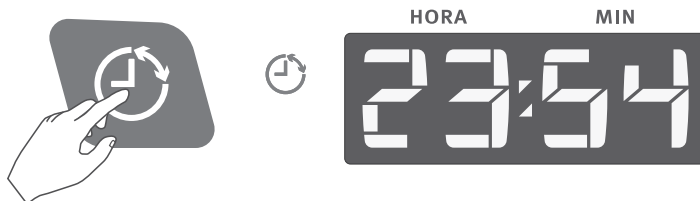

INDICACIONES DEL TIEMPO DE LAVADO DIFERIDO

En el display de tu lavadora puedes apreciar el tiempo correspondiente al Lavado diferido. Cuando el Lavado diferido se encuentra activo, se enciende el icono ubicado en la esquina superior izquierda del display.



PASOS A SEGUIR PARA EFECTUAR UN PROCESO DE LAVADO DIFERIDO



1. Coloca la carga de lavado dentro de la lavadora.



2. Para comenzar toca  .



3. Toca hasta seleccionar el programa con el que deseas lavar.



4. Coloca detergente dentro del dispensador (tabla de detergentes en la pág. 32) cierra la tapa.





5. Selecciona la opción de tiempo para tu Lavado Diferido. Esta opción te permitirá elegir en cuántas horas el programa finalizará el proceso de lavado. Las horas son indicadas en el visor.



6. Toca  . La lavadora comenzará automáticamente a seleccionar el nivel de agua y seguirá con el programa de lavado.

BOTÓN BLOQUEO DE NIÑOS

Este botón evita que accidentalmente durante la operación de la máquina alguien pueda detener o desprogramar tu lavadora. Para tal efecto, al usar esta función todos los botones de tu panel de control quedan bloqueados exceptuando el botón .

La función bloqueo de niños se desactivará sólo en los siguientes casos: Al tocar el botón . Al desconectar el enchufe de la lavadora.

Toca para activar el bloqueo del panel, el botón REMOJO junto con LAVADO al mismo tiempo por 3 seg hasta que se prenda la luz (para desbloquear repite el mismo procedimiento).

Esta opción debe ser usada luego de haber seleccionado un proceso de lavado y después de haber tocado .

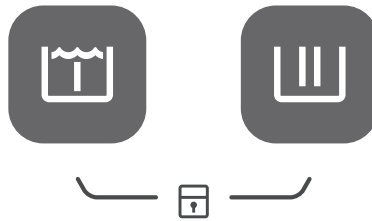

CARGA DE ROPA

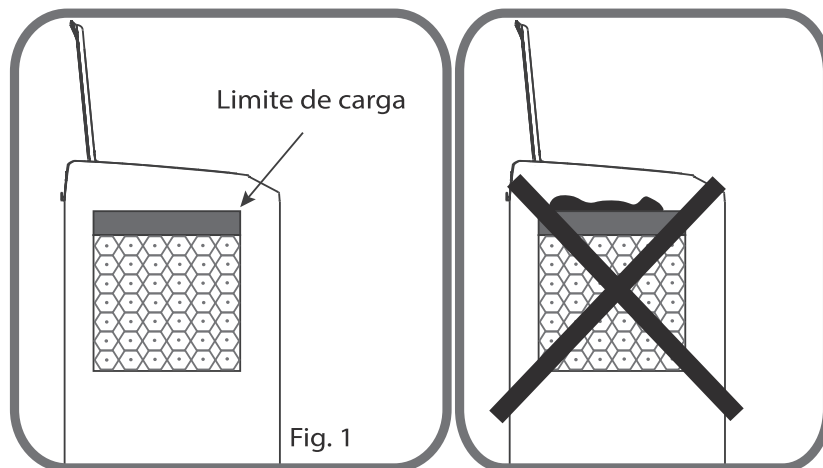

Es de suma importancia que la ropa no supere el nivel de carga indicado en la figura n°1, el no respetar esta indicación, puede ser de perjudicial para el correcto funcionamiento del producto.

CÓMO ELIMINAR EL SONIDO DE LA LAVADORA



1. Para comenzar toca 

2. Toca simultáneamente por 5 seg. LAVADO DIFERIDO y LIMPIEZA TAMBOR para desactivar el sonido de tu lavadora, para activar el sonido nuevamente usa el mismo procedimiento.



PROGRAMAS CON REMOJO

A excepción del programa CENTRIFUGADO todos los demás programas poseen la opción de remojo.

Esto permite un remojo de 30, 40, 60 min, los cuales puede seleccionar con el botón para tal efecto.

Tu lavadora te permite seleccionar hasta 12 niveles distintos de agua, dependiendo de la carga de tu ropa. La lavadora selecciona automáticamente con el sistema FUZZY, el nivel de agua según la carga de ropa que has colocado en ella.

Si deseas modificar el nivel de agua, lo puedes realizar en forma general, cambiando entre los niveles Bajo, Medio y Alto.

Si deseas una selección de niveles más fina, puedes proceder de la siguiente manera:

Una vez seleccionado el programa de lavado, presiona el botón.



Luego, presiona el botón nivel de agua



El visor indicará el nivel seleccionado previamente por el programa de lavado (el visor puede indicar desde LE01 hasta LE12). Presiona consecutivamente el botón nivel de agua, hasta seleccionar el nivel deseado. La lavadora llenará de agua hasta el nivel seleccionado y proseguirá con el programa de lavado.

CÓMO USAR EL DISPENSADOR DE SUAVIZANTES

Antes de iniciar la operación de lavado vierte lentamente el suavizante en el dispensador.

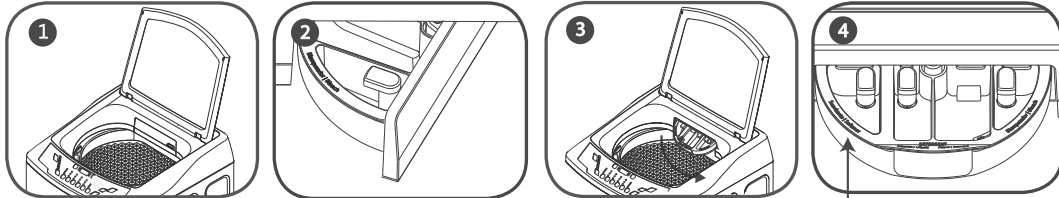

1 Para depositar suavizante, debes presionar el bajo relieve que posee el dispensador en su lado derecho.

2 El dispensador debe girar hasta llegar a una posición en 180°.

3 Al abrir el dispensador debes cerciorarte de que quede asegurado.

4 El compartimiento para suavizante se encuentra ubicado a la izquierda del dispensador. Después de aplicar el suavizante debes girar el dispensador en 180° para cerrar.

Sigue las instrucciones contenidas en el envase del suavizante.

VOLUMEN DEL SUAVIZANTE

Tipo normal: 20 ml suavizante por 30 litros de agua.

Tipo concentrado: 6,6 ml suavizante por 30 litros de agua.

La lavadora cuenta con un depósito alternativo para el uso del suavizante ubicado en el anillo de la lavadora, para su utilización se debe proceder de la misma manera, vertiendo la dosis de suavizante en el depósito indicado en la imagen, antes de iniciar el proceso de lavado.

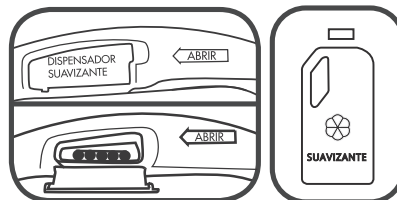

NOTA IMPORTANTE

No viertas el suavizante directamente en el interior de la lavadora ya que podría dañar seriamente las prendas que están en el interior.

LIMPIEZA DEL FILTRO PARA PELUSAS

1. **EXTRACCIÓN:** presiona y tira la tapa del filtro de pelusas en el sentido indicado en la flecha tal como se muestra en la figura N° 1.
2. **LIMPIEZA:** abre el filtro de pelusas contenido en la tapa de filtro en el sentido indicado en la flecha que aparece en la figura N° 2. Luego con un cepillo de cerda plástica y bajo un chorro de agua procede a limpiar los restos de fibra que quedan adheridos después de finalizado cada lavado como se muestra en la figura N° 3.
3. **RECAMBIO:** retira el marco del filtro, soltándolo de los dos enganches inferiores como indica la fig N°4.

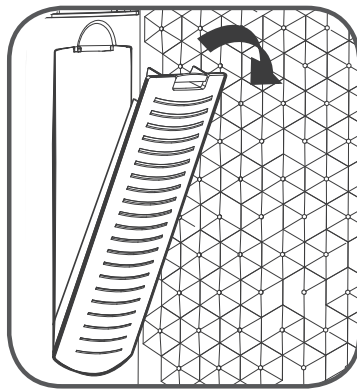

Fig 1

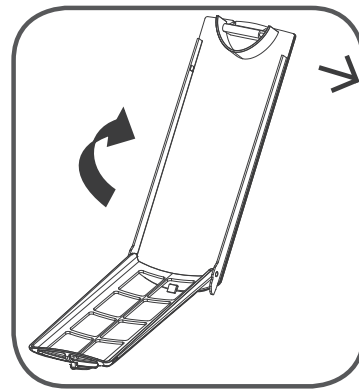

Fig 2

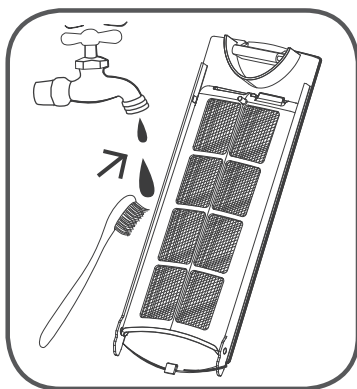

Fig 3

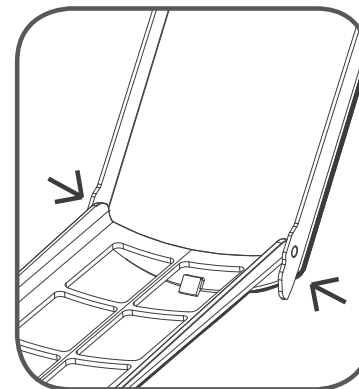

Fig 4

NOTA IMPORTANTE

Si el filtro para pelusas está dañado puedes comprar uno nuevo en el Servicio Asistencia Autorizado. REPARACION Si tu lavadora presenta algún problema de funcionamiento, la reparación de ésta deberá efectuarse en el SERVICIO ASISTENCIA INTEGRAL FENSA, el cual te proporcionará una reparación garantizada con repuestos originales.

LIMPIEZA DE LA TOMA DE AGUA

En caso de que notes que el flujo de agua disminuya notoriamente en tu lavadora y no se deba a la falta de presión (verifica con un grifo de tu casa y si el flujo de tu lavadora es mucho menor limpia la toma de agua ya que significa que algo obstruye la salida de agua).

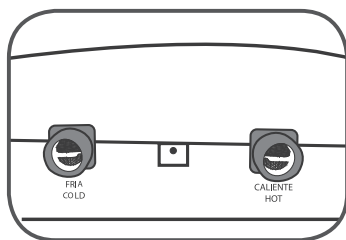

Fig 1

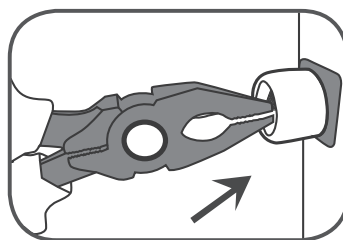

Fig 2

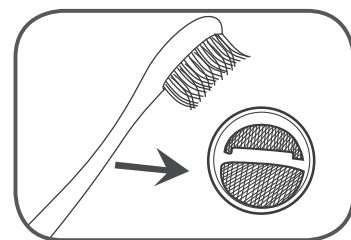

Fig 3

1. En la parte trasera de tu lavadora existen dos entradas de agua, limpia la entrada de agua que esté generando problemas.
2. Si la entrada de la válvula tiene un filtro con malla plástica, con la ayuda de una escobilla y un trozo de tela o algodón humedecido, remueve y limpia toda la suciedad de la malla del filtro.
3. Con un alicate retira el filtro de agua.
4. Utiliza un cepillo de dientes para retirar la suciedad del filtro.
5. Coloca el filtro nuevamente en la posición actual.

Si no vas a usar la lavadora durante un período de largo tiempo o durante las vacaciones debes: Desconectar la lavadora. Cortar el suministro de agua en ambas mangueras. Esta recomendación ayuda a evitar inundaciones accidentales (en caso de que aumente la presión del agua) mientras que estás ausente.

NOTA IMPORTANTE

REGLAS PARA ELIMINAR MANCHAS

Te recomendamos lavar o enjuagar con anterioridad la ropa con manchas, suciedad excesiva o marcas de grasa, para así obtener mejores resultados. El remojo elimina las manchas de sangre, leche o grasa.

Usa agua tibia para enjuagar o lavar ropa manchada. El agua caliente puede afirmar la mancha.

Antes de quitar cualquier tipo de mancha asegúrate del tipo de mancha, el tipo de tejido y si destiñe (revisa la etiqueta).

El lavado y el secado pueden fijar algunas manchas.

Es más fácil eliminar la mayoría de las manchas cuando son recientes. Las manchas viejas o endurecidas posiblemente no se eliminen.

Si utilizas quitamanchas, coloca la prenda manchada de frente sobre papel o tela blanca. Aplica el quitamanchas en la parte trasera de la mancha para que salga.

GUÍA PARA REMOVER LAS MANCHAS

Sangre	Enjuaga inmediatamente en agua fría. Si la mancha persiste lava con agua fría usando detergente.
Goma de mascar	Utiliza hielo dentro de una bolsa plástica para endurecer la goma de mascar. Quítala hasta que se pueda y luego pasa una esponja con alcohol.
Cacao, chocolate	Pasa una bolsa con agua fría y enjuaga con detergente. Si la mancha persiste remoja en detergente y enjuaga con agua fría.
Café	Seca rápidamente y enjuaga con agua fría. Frota con un poco de detergente y enjuaga a la temperatura máxima que resista el tejido.
Crema, leche, helado	Enjuaga con agua fría y lava normalmente. Si la mancha continúa pasa una esponja con alcohol.
Desodorante	Frota la parte afectada con vinagre blanco, luego enjuaga bajo el grifo de agua fría. Pasa una esponja con alcohol. Trata las áreas rígidas con productos químicos.
Huevo	Remoja en detergente, enjuaga y lava normalmente.
Suavizador	Frota la parte afectada con una barra de jabón y lava normalmente.
Manchas de fruta	Trátalas lo más pronto posible con una esponja inmersa en agua fría. Frota con un poco de detergente y lava normalmente.
Grasa y aceite	Coloca de frente la parte afectada sobre una tela absorbente y trata la mancha desde atrás. Pasa una esponja con alcohol o seca con un líquido limpiador. Lava normalmente.
Óxido	Aplica jugo de limón y sal, exponiendo la prenda al sol. Lava normalmente.
Pintura labial	Pasa una esponja con alcohol desnaturalizado y lava normalmente.
Moho	Lava con agua tibia y detergente. Empape a las áreas afectadas con jugo de limón, expone al sol, deja secar y lava normalmente. Si persiste la mancha usa blanqueador siempre y cuando el tejido lo permita.
Lodo	Cepilla el lodo pegado. Enjuaga con agua fría. Si la mancha persiste frota con un poco de detergente y lava normalmente.
Marcas de quemadura	Humedece una toalla con agua oxigenada, aplícalo sobre el área afectada y plancha a temperatura moderada.
Pintura con base de aceite	Trata la mancha mientras esté mojada. Enjuaga con agua tibia y lava normalmente.

RECOMENDACIONES SOBRE DETERGENTES Y CARGAS

El exceso de detergente produce un enjuague inadecuado. Del mismo modo, una cantidad insuficiente de detergente produce un lavado deficiente. Estas medidas son referenciales, se recomienda seguir las instrucciones de su fabricante de detergentes, ya que las concentraciones pueden variar.

NIVEL DE AGUA	DETERGENTE	
BAJO		
MEDIO		
ALTO		
AUTO		

COMO USAR EL DISPENSADOR DE DETERGENTE

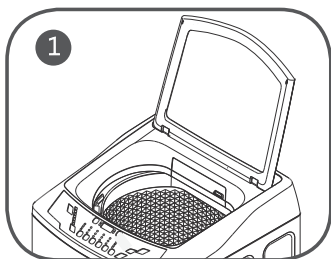

1 Para depositar detergente debes presionar el bajo relieve que posee el dispensador en su lado derecho.

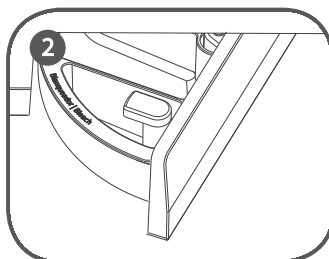

2 El dispensador debe girar hasta llegar a una posición en 180°.

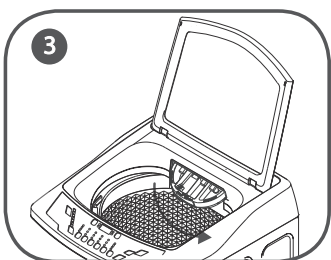

3 Al abrir el dispensador debes cerciorarte de que quede asegurado.

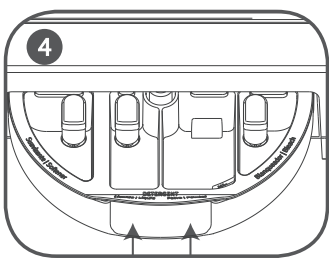

4 Los compartimientos para detergente se encuentran ubicados al medio del dispensador (Líquido y polvo). Después de aplicar el detergente debe girar el dispensador en 180° para cerrar.

El depósito de detergente ha sido diseñado para ser limpiado de manera periódica y así evitar acumulación de residuos de detergente. Para realizar la limpieza se debe remover manualmente el depósito y sacar con agua los residuos de detergente.

CÓMO USAR LA ENTRADA PARA BLANQUEADOR

a) Blanqueador líquido

Diluye el blanqueador en el doble de agua y viértelo en la entrada del blanqueador en la parte derecha del dispensador giratorio de la lavadora.

b) Blanqueador en polvo

Vierte el blanqueador en el tambor de lavado / centrifugado.

Como el jabón en polvo no se diluye tan bien como el detergente concentrado, puede ser necesario repetir el proceso de enjuague. Si coloca demasiado jabón en polvo o la temperatura del agua es baja, el jabón sin disolver puede adherirse al interior del tambor de lavado / centrifugado.

CÓMO USAR EL DISPENSADOR DE BLANQUEADOR

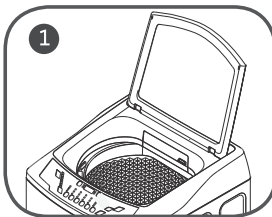

1 Para depositar blanqueador debes presionar el bajo relieve que posee el dispensador en su lado derecho.

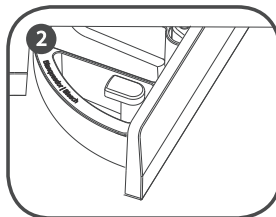

2 El dispensador debe girar hasta llegar a una posición en 180°.

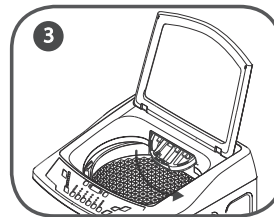

3 Al abrir el dispensador debes cerciorarte de que quede asegurado.

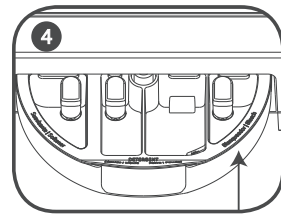

4 El compartimento para blanqueador se encuentra ubicado a la derecha del dispensador. Después de aplicar el blanqueador debes girar el dispensador en 180° para cerrar.

NOTA: No viertas cloro en la lavadora y tampoco en tu ropa ya que resulta dañino.

Lee y sigue atentamente las instrucciones y advertencias sobre el blanqueador. No uses blanqueador en telas de color. No viertas blanqueador directamente sobre la carga, si no las prendas pueden cambiar de color. Después de añadir blanqueador, enjuaga con agua la entrada del blanqueador.



Tu lavadora ha sido fabricada sólo para uso doméstico.

No dejes los detergentes en lugares en donde los niños puedan alcanzarlos.

No deben permanecer o usarse en la lavadora líquidos inflamables (solventes para lavado al seco, kerosene, gasolina u otros).

No agregues líquidos inflamables al agua de tu lavadora. Estas sustancias emiten vapores que pueden crear incendios o explosiones peligrosas.

No introduzcas tus manos dentro de la lavadora cuando esté funcionando. Espera que se detenga.

No manipules indebidamente el panel de control.

Permite que sólo personal calificado instale, repare o cambie unidades de tu lavadora.

Mantén la lavadora en condiciones óptimas.

Proteje la lavadora del clima y mantenla en un lugar a temperatura moderada.

No instales la lavadora en un lugar demasiado húmedo ya que puede causar corto circuito.

Conecta la lavadora en una toma de corriente apropiada.

Coloca la lavadora en una superficie plana.

No laves ropa que esté manchada con aceite vegetal o de cocina ya que el mismo puede permanecer luego del lavado, y debido a tales restos, la tela queda ahumada y podría arder por si sola.

No uses cloro, amoníaco o ácidos (tales como vinagres, o removedores de óxido) en el mismo lavado. Pueden emitir gases o vapores peligrosos.

Desconecta la lavadora antes de repararla.

No instales tu lavadora bajo calefones u otro artefacto que genere calor o llama, porque puede producir daños sobre las piezas plásticas.

Esta lavadora no está destinada para ser usada por personas (incluido niños) cuyas capacidades físicas sensoriales o mentales estén reducidas, o carezcan de experiencia o conocimiento, salvo si han tenido supervisión o instrucciones relativas al uso de ésta por una persona responsable de su seguridad.

Los niños deben ser supervisados para asegurar que no jueguen con la lavadora.

NOTA IMPORTANTE

No laves materiales de fibra de vidrio porque pueden quedar partículas pequeñas y luego introducirse en la ropa de las cargas siguientes y causar irritación en la piel. No uses agua caliente que exceda los 60° C (140° F) porque pueden deformar las unidades de plástico. No rocíes agua en el panel de control o en la cubierta trasera de la lavadora. Ello podría causar un incendio o un corto circuito.



POLIZA DE GARANTÍA LEGAL

Producto: _____

Modelo: _____

N° de serie: _____

FENSA garantiza el correcto funcionamiento del producto que es objeto de la presente póliza, durante los plazos y condiciones siguientes:

1. En el evento que por deficiencias de fabricación o de calidad de sus materiales, partes, piezas y componentes, el producto experimente una falla que lo haga no apto para su uso normal, le será reparado al consumidor, en forma gratuita, por el SERVICIO DE ASISTENCIA INTEGRAL FENSA.

La presente garantía no tendrá validez si el producto se hubiere deteriorado por un hecho imputable al consumidor.

2. En el caso de presentar el producto una falla, el consumidor en conformidad a lo

dispuesto en el inciso 6° del artículo 21 de la ley N° 19.496, sobre derechos de los consumidores, deberá hacer efectiva la presente garantía, requiriendo la prestación del SERVICIO DE ASISTENCIA INTEGRAL FENSA.

Para los efectos de lo dispuesto en el párrafo anterior, el consumidor deberá presentar al SERVICIO DE ASISTENCIA INTEGRAL FENSA, la presente póliza, acompañada de la factura o boleta de compra del producto.

3. Esta garantía tendrá vigencia y será válida durante los tres meses siguientes a la fecha de compra del producto por parte del consumidor.

SERVICIO DE ASISTENCIA INTEGRAL

Con posterioridad al período de garantía legal, FENSA proporcionará al producto, adicionalmente y en forma gratuita, un Servicio de Asistencia Integral (SAI), en los términos que a continuación se señalan:

1. Objeto del SAI

El objeto único y exclusivo del Servicio de Asistencia Integral (SAI) será reparar el producto en el evento de que, por deficiencias de fabricación o de calidad de sus materiales, partes, piezas y componentes, dicho producto experimente una falla que lo haga incompetente para su uso normal.

Se excluyen del Servicio de Asistencia Integral (SAI), los daños ocasionados al producto por un hecho imputable al consumidor y/o terceros, por accidentes ocurridos con posterioridad a la entrega, por la instalación incorrecta del producto a la red de energía, maltratos, desconocimientos y desobediencia a las instrucciones de uso o mantención, daños ocasionados por aguas con excesos de dureza o acidez, deficiencia de tonalidad de colores en las piezas, daños al pulido exterior, piezas de vidrio o plástico extraíbles, uso de combustibles no apropiados, defectos causados por el transporte, recambio de piezas o partes no legítimas y alteraciones de cualquier tipo efectuadas por personas no autorizadas.

Para estufas a parafina; el Servicio de Asistencia Integral (SAI), no cubre en ningún caso el reemplazo gratuito de la mecha. Debido a que este producto ha sido diseñado para el uso doméstico, el presente Servicio de Asistencia Integral (SAI), no tendrá validez cuando dicho producto se destine para otros usos tales como: Restaurantes, hoteles, casinos, hospitales, industrias y otros de similar naturaleza.

2. Costo del SAI

El Servicio de Asistencia Integral (SAI), será proporcionado al consumidor en forma gratuita, incluidos mano de obra y repuestos. Se excluyen de lo antes señalado, el cobro del desplazamiento del personal del Servicio de Asistencia Integral (SAI) FENSA, en caso de reparaciones domiciliarias. Los repuestos, partes, piezas y componentes del producto reemplazados deberán ser restituidos por el consumidor al Servicio Asistencia Integral (SAI) FENSA, sin costo para este último.

3. Prestación del SAI

El Servicio de Asistencia Integral (SAI), será prestado al producto exclusivamente por alguno de los Servicios de Asistencia Integral FENSA.

4. Plazo de vigencia del SAI

El Servicio de Asistencia Integral (SAI), tendrá vigencia y será válido durante el plazo de un año, a contar de la fecha de compra del producto.

Este plazo no será renovado o prorrogado debido a reparaciones realizadas al producto dentro del citado período de vigencia.

Conserve esta información, cuya exhibición, acompañada de la factura o boleta de compra del producto, le servirá para hacer efectivos sus derechos.



La lavadora no funciona

Toca .

Toca .

Revisa si el tambor de lavado / centrifugado tiene la cantidad de agua necesaria.

Verifica que la función LAV. DIFERIDO no esté activada.

Revisa si el cordón de alimentación está enchufado firmemente.

Revisa si hay alguna falla de energía.

Revisa si has activado el fusible o el automático de tu casa.

E1

Error en el suministro de agua

Abre la llave de suministro de agua.

Revisa si el suministro de agua ha sido cortado (abre las llaves de agua). Revisa si el filtro de las electroválvulas está tapado.

E2

Error por rebalse

Cierra las llaves de suministro de agua de inmediato.

Desconecta la lavadora de la fuente de alimentación eléctrica.

Llama al Servicio de Asistencia Integral.

E3

Error en función de desagüe

Revisa si hay algún problema en la manguera de desagüe.

Revisa si la manguera de desagüe está tapada con pelusas.

Cerciórate que la manguera de desagüe esté dentro de los límites mínimo y máximo de altura. Llama al Servicio de Asistencia Integral.

E4

Error en función de centrifugado

Cerciórate de que la tapa de la lavadora esté cerrada.

Revisa si la carga de lavado está distribuida uniformemente.

Revisa si la lavadora está sobre una superficie nivelada.

Si este error se presenta en la ejecución de un centrifugado directo, acomoda la carga de ropa y toca 2 veces el botón .

Entiéndase por centrifugado directo al proceso de sólo centrifugado escogido manualmente por el usuario de la lavadora.

¿QUÉ HACER CUANDO HAY RUIDOS EN LA LAVADORA?

Si las prendas se amontonan en un lado y el tambor de lavado/centrifugado se desequilibra, debes distribuir la ropa de manera uniforme y recuerda que al comenzar el centrifugado es normal escuchar un pequeño golpe.

¿QUÉ HACER CUANDO HAY FILTRACIÓN DE AGUA?

Fíjate que la abrazadera esté bien ajustada a la manguera de desagüe de lo contrario ajústala manualmente para evitar que continúe la filtración (pág. 9)

LA LAVADORA EMANA OLOR A QUEMADO

No te preocupes, es normal que en los primeros usos de la lavadora desprenda un cierto olor a barniz del motor. Esto se eliminará después con el uso.

EL TAMBOR DE LA LAVADORA SE VE CAIDO

Esto es una apreciación visual ya que el tambor baja en consecuencia del peso de la ropa y del agua.

ENTRA Y BOTA AGUA

Verifica que la manguera de desagüe esté a la altura correcta (pág. 9)

EL LAVADO SOBREPASA EL NIVEL DE AGUA

Esto es normal, si después toma su nivel y empieza a lavar. De lo contrario si queda botando agua en forma permanente llama al SERVICIO DE ASISTENCIA INTEGRAL 600 600 5353.

¿QUÉ HACER SI EL PANEL DE CONTROL NO FUNCIONA EN FORMA CORRECTA?

Apaga y desconecta la lavadora. Espera 10 segundos y vuelve a conectar y encender la lavadora. Verifica el buen funcionamiento del panel de control. Si el problema persiste, llama al SERVICIO DE ASISTENCIA INTEGRAL 600 600 5353.

MODELOS	ELEGANT 16X	ELEGANT 18X	ELEGANT 21X
Dimensiones sin embalaje	Altura 1045 mm. Profundidad 665 mm. Ancho 610 mm.	Altura 1055 mm. Profundidad 665 mm. Ancho 610 mm.	Altura 1080 mm. Profundidad 665 mm. Ancho 610 mm.
Dimensiones con embalaje	Altura 1140 mm. Profundidad 710 mm. Ancho 670 mm.	Altura 1140 mm. Profundidad 710 mm. Ancho 670 mm.	Altura 1140 mm. Profundidad 710 mm. Ancho 670 mm.
Peso sin embalaje	40,5 kg.	41,5 kg.	43,0 kg.
Peso con embalaje	43,5 kg.	44,5 kg.	46,0 kg.
Tensión	220V~/50Hz.	220V~/50Hz.	220V~/50Hz.
Potencia	500 W	500 W	500 W
Presión de agua requerida	0,1 a 1 MPa	0,1 a 1 MPa	0,1 a 1MPa
Velocidad de centrifugado (aprox.)	650 RPM / 400 RPM	650 RPM / 400 RPM	650 RPM / 400 RPM
Capacidad	16 kg	18 kg	21 kg

RED SERVICIO ASISTENCIA INTEGRAL

REGIONES	SECTOR	DIRECCION
XV	ARICA	PATRICIO LYNCH # 224
I	IQUIQUE	LAS ROSAS # 2124
II	ANTOFAGASTA	ALMIRANTE JUAN JOSE LATORRE # 3264
II	CALAMA	VARGAS # 1891
III	COPIAPÓ	YERBAS BUENAS # 431 LOCAL 10
III	VALLENAR	A. PRAT # 562
IV	LA SERENA	COLON # 578
IV	COQUIMBO	DIEGO PORTALES # 538
IV	OVALLE	
V	VIÑA DEL MAR	CALLE QUILLOTA # 951
V	SAN FELIPE	FREIRE # 245
V	SAN ANTONIO	BARROS LUCO # 2291
VI	RANCAGUA	CUEVAS # 839
VI	SAN FERNANDO	CHACABUCO # 579
VII	CURICÓ	VIDAL # 419
VII	TALCA	9 ORIENTE # 1254
VII	LINARES	LAUTARO # 533
VIII	CHILLAN	CLAUDIO ARRAU # 939
VIII	LOS ÁNGELES	ERCILLA # 105
VIII	CONCEPCIÓN	OROMPELLO # 714
IX	ANGOL	AVENIDA O'HIGGINS # 443
IX	TEMUCO	MIRAFLORES # 1099
XIV	VALDIVIA	PICARTE # 829
X	OSORNO	ANGULO # 608
X	PUERTO MONTT	DOCTOR MARTIN # 433 POBLACIÓN MODELO
X	CASTRO	RAMIREZ # 536
XI	COYHAIQUE	ALMIRANTE SIMPSON # 780
XII	PUNTA ARENAS	ANGAMOS # 499
RM	PUENTE ALTO	AVENIDA CONCHA Y TORO # 3181 LOCAL 2
RM	MAIPU	PORTALES # 165
RM	SANTIAGO	RICARDO CUMMING # 746
RM	MELIPILLA	SERRANO # 118



RED
DE SERVICIO
EN TODO CHILE